

(NL) - Technische gegevens en inhoud verpakking (DE) - Technische Daten und Inhalt der Verpackung  
 (PL) - Dane techniczne i zawartość opakowania (CZ) - Technické údaje a obsah balení  
 (IT) - Date tecniche e contenuto imballaggio (FR) - Données techniques et contenu de l'emballage  
 (SE) - Tekniska uppgifter och förpackningsinnehåll (UK) - Technical data and contents of the set  
 (ES) - Datos técnicos y contenido del embalaje (DK) - Tekniske oplysninger og pakningens indhold

Art. 3038601 - Axis A (White LED's)  
 Art. 3039601 - Axis A (Blue LED's)

1x

12V~50Hz  
 0,3W Max



2 x 1m SPT-1W

IP68 0.50m

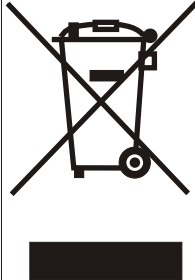

**NOTE:**  
 This product should not be disposed of with household waste.  
 Please recycle where facilities exist.  
 Check with your local authority for recycling advice.

**LET OP:**  
 Dit product mag niet met het huishoudelijk afval  
 worden weggegooid.  
 Dit product laten recycelen als daar faciliteiten voor zijn.  
 Vraag uw lokale overheid om advies inzake recycling.

**ACHTUNG:**  
 Dieses Produkt darf nicht mit dem Haushaltsabfall  
 weggeworfen werden  
 Recycle dieses Produkt falls Fazilitäten vorhanden sind.  
 Erkundigen Sie sich bei der Lokalen Behörde über recycling.

This product falls within the scope of the Waste Electrical & Electronic Equipment Directive 2002/96 EC.  
 Dit product valt binnen het kader van de Algemene Europese Richtlijn voor de Afvalstoffen van Elektrische en Elektronische Apparatuur (Richtlijn AEEA 2002/96/EG.  
 Dieses Produkt befindet sich im Rahmen der verwendeten Elektro- und Elektronik-Apparate-Richtlinie EEA 2002/96/EG.

**SERVICE: INFO@TECHMAR.NL**  
**WEBSITE: www.garden-lights.nl**

2x



301-0746

801-01165

(NL) - Monteer de lampen zoals aangegeven in de volgende tekst en foto's.  
 Assemblage van de lampen en verbinden van de lampen aan de hoofdkabel.  
 (DE) - Montage der Leuchten wie in den folgenden Foto's angegeben.  
 Montage der Leuchten und Anschluss am Hauptkabel der Leuchten.  
 (PL) - Składanie lamp i podłączenie lamp do głównego przewodu.

Montuj lamp jwedług poniższego tekstu i fotografii.

(CZ) - Sestavení svítidel a jejich napojení na hlavní kabel

Montujte svítidla tak, jak udává následující text a fotografie.

(IT) - Montaggio delle lampade come nelle foto sotto indicate.

(FR) - Assemblage des lampes et connexion des lampes à la câble principale.

Montez les lampes comme indiqué dans le texte et sur les photos ci-dessous.

(SE) - Montering av lamporna och dess förbindelse med huvudkabel.

Montera lamporna som ange in nedanstående text och foto.

(UK) - Assembly of the lights and connection of the lights to the main cable.

Assembly of the lights must be affected as shown in the photo's below.

(ES) - Montaje de las lámparas y unión de las lámparas al cable principal.

Monte las lámparas como se indica en el texto y las fotos siguientes.

(DK) - Samling af lamperne og tilslutning til hovedkablet.

Monter lamperne som vist i nedenstående tekst og fotos.

1

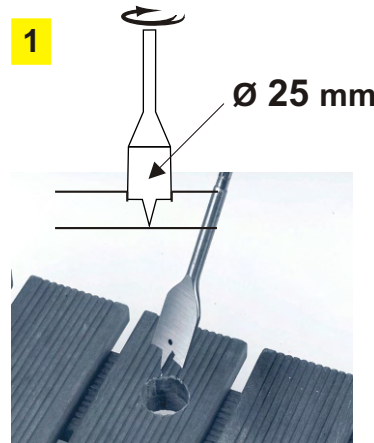

2

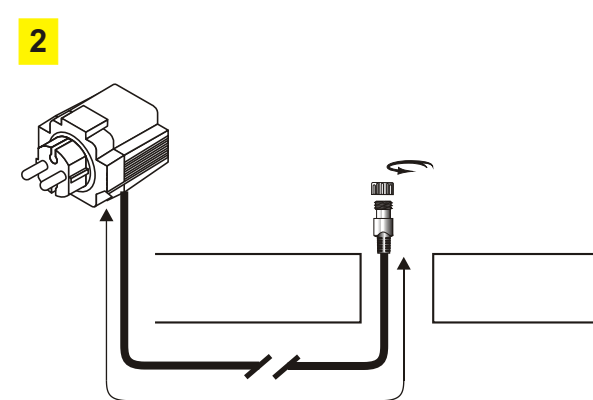

3



4

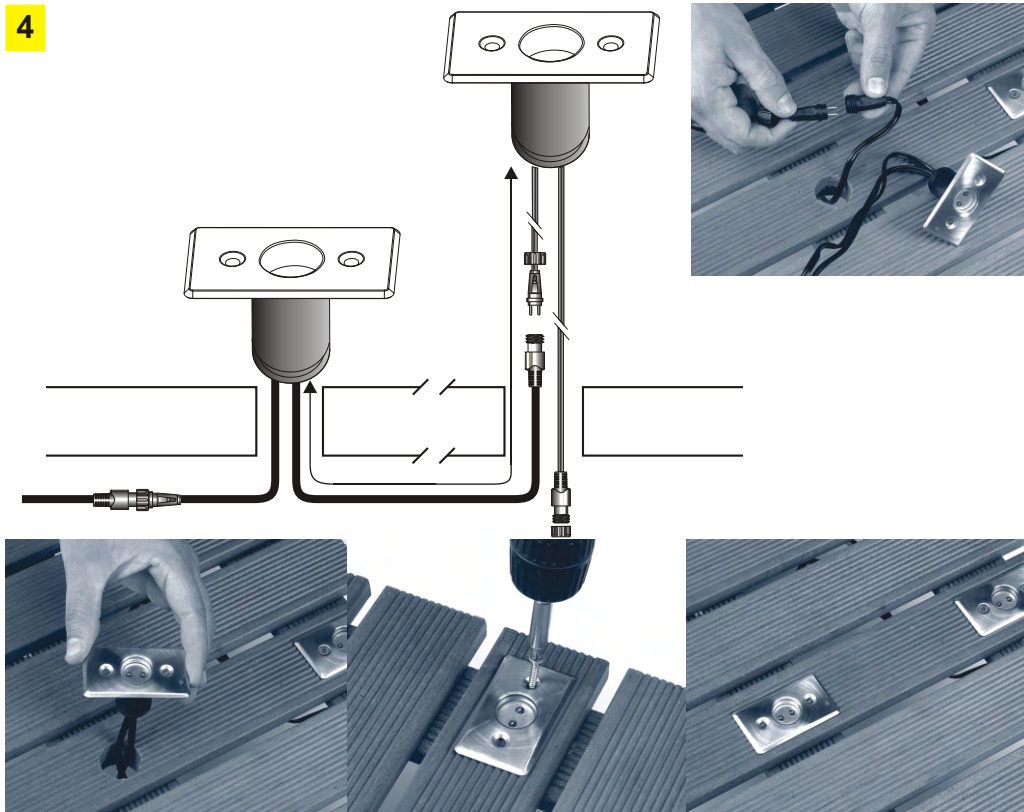

5

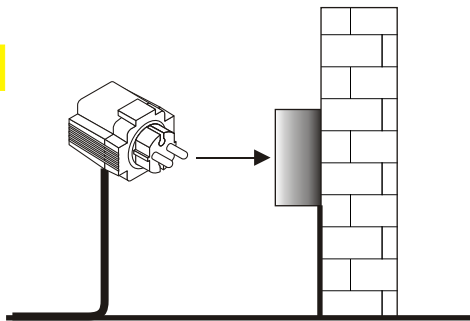

TF0309



TF0311

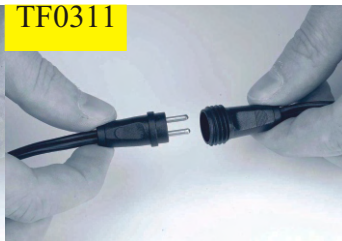

TF0313



TF0401



TF0403



TF0405



- De lampen worden aan de kabel verbonden d.m.v. van een schroefverbinding. (Foto TF0311)
- Verwijder de dop van de aansluiting op de kabel die u wilt gebruiken om een lamp op aan te sluiten. (Foto TF0309)
- Druk de stekker van de lamp zo ver mogelijk in de aansluiting op de hoofdkabel. (Foto TF0311)
- Draai de afdichting zo ver mogelijk aan. (Foto TF0313)

- Die Verbindungen sind alle mit Stecker und Kupplung ausgeführt. (s. Bild TF0311)
- Nehmen Sie die Abdichtungsschraube von dem Stecker. (s. Bild TF0309)
- Drücken Sie den Stecker der Leuchte in den Stecker des Hauptkabels. (s. Bild TF0311)
- Drehen Sie die Abdichtungsschraube der Verbindung so fest wie möglich. (s. Bild TF0313)
- IP44 Schutz ist nur garantiert wenn die Leuchten am Kabel verbunden sind oder Kappen auf die Stecker gedreht sind.

- Svitidla jsou ke kabelu připojena pomocí šroubového závitu. (Fotografie TF0311)
- Pokud chcete svítidlo připojit, odstraňte kryt svorkovnice na kabelu. (Fotografie TF0309)
- Zatlačte zástrčku svítidla co mo ná nejdív do kontaktu na hlavním kabelu. (Fotografie TF0311)
- Utáhněte co mo ná nejdív těsnící krouk ek. (Fotografie TF0313)

- Svjetiljke se na kabel pričvršćuju vijkom. (Foto TF0311)
- Uklonite poklopac utišnice koju elite koristiti kao priklućak za svjetiljku. (Foto TF0309)
- Utikać svjetiljke gurnite ěim dublje u priklućak na glavnom kabelu. (Foto TF0311)
- Zategnite vijak koliko god mo ěte. (Foto TF0313)

- Le lampade vengono collegate al cavo tramite una vite. (Foto TF0311)
- Elimina la protezione del cavo che si vuole utilizzare per collegarci la lampada. (Foto TF0309)
- Premere la spina della lampada il piú possibile nella connessione del cavo primario. (Foto TF0311)
- Gira la guarnizione il piú possibile. (Foto TF0313)

- Les lampes sont raccordées à la câble par moyen d'une connexion vissée. (Photo TF0311)
- Enlevez le bouchon du raccord sur la câble, que vous voulez utiliser pour y embrancher une lampe. (Photo TF0309)
- Poussez la fiche mâle de la lampe autant que possible dans le raccord sur la câble principale. (Photo TF0311)
- Serrez la rondelle d'étanchéité autant que possible. (Photo TF0313)

- Lamporna förbinds genom skruvkopplingar. (Foto TF0311)
- Avlägsna en kabelanslutningshatt som ni vill använda för att ansluta lampan. (Foto TF0309)
- Tryck ihop kontakt från lampan så långt i som möjligt i anslutning till huvudkabeln. (Foto TF0311)
- Skruva åt skruvkopplingen så långt som går. (Foto TF0313)

- The wire of the lamps are connected to the main cable with a screw connection. (Foto TF0311).
- Remove the cover from the plug on the main cable where you want to attach the cable of the light fixture. (Foto TF0309)
- Push the plug of the cable from the fixture as far as possible in the plug attached to the main cable. (Foto TF0311)
- Screw the sealing ring as far as possible on the plug. (Foto TF0313)

- Las lámparas se conectan al cable mediante una unión roscada. (Foto TF0311)
- Retire el tapón de la conexión del cable que usted desea utilizar para conectar una lámpara al mismo. (Foto TF0309)
- Introduzca lo más posible el enchufe de la lámpara en el conector del cable principal. (Foto TF0311)
- Enrosque lo más posible la junta redonda. (Foto TF0313)

- Lamperne forbindes med kablet vha. en skrueforbindelse. (Foto TF0311)
- Fjern hættten fra tilslutningen på det kabel som du vil bruge til at tilslutte en lampe i. (Foto TF0309)
- Tryk lampestikket så langt som muligt ind i tilslutningen på hovedkablet. (Foto TF0311)
- Stram tætningsringen mest muligt. (Foto TF0313)



## **VEILIGHEIDS - EN MONTAGEVOORSCHRIFTEN**

Neem de volgende veiligheids- en montagevoorschriften in acht en bewaar de gebruiksaanwijzing.

### **INTRODUCTIE**

Het product dat voor u ligt voldoet aan alle Europese en nationale eisen betreffende de gestelde elektrische Veiligheid (Laagspanningsrichtlijn) (73/23/EEG) en Electro Magnetische Compatibiliteit (EMC) (89/336/EEG)

Zorg ervoor dat steeds het juiste type gloeilamp is ingezet en het max. vermogen van de lamp niet wordt overschreden. (zie gloeilampensymbol en "max....W" op het etiket van de lamp c.q. op de lamp.)

Het aantal aangesloten lampen mag de maximale uitgangscapaciteit van de transformator niet overschrijden, bij overbelasting brandt de zekering door en is uw transformator onherstelbaar beschadigd. De transformator mag niet open gemaakt worden. Als de meegeleverde transformator 2 uitgangen heeft, per uitgang maximaal 75 Watt aansluiten.

Deze transformator wordt aangesloten op het vaste net (230Volt~50Hz) en is geschikt voor buiten (IP44).

Indien de vaste externe bekabeling van de transformator is beschadigd, kan deze enkel door de fabrikant, zijn service agent of een andere ter zake kundig persoon worden vervangen. Dit ter voorkoming van gevaarlijke situaties.

Het product mag niet worden gewijzigd c.q. omgebouwd, iedere wijziging ontkracht het keurmerk en kan het product onveilig maken.

Andere toepassingen als hierboven beschreven kunnen leiden tot beschadiging van het product met het risico dat kortsluiting, brand of een elektrische schok kan optreden. De hierboven opgesomde technische gegevens te allen tijde in acht nemen.

Technische wijzigingen voorbehouden!

### **VEILIGHEIDSAANWIJZINGEN**

- De stekker van de transformator mag pas in het stopcontact gestoken worden wanneer de complete set geïnstalleerd is. Ook alle lampjes moeten in de fittingen geïnstalleerd zijn !
- Nooit in de kabel snijden of knippen als de stekker in het stopcontact gestoken is. Dit kan leiden tot onherstelbare beschadiging van de transformator.
- De veiligheidsklasse van de transformator is  $\square$  . Het netsnoer is dubbel geïsoleerd en mag niet aan een aarddraad aangesloten worden.
- De beschermingsklasse van de lampen is  $\llcorner$  , de lampen mogen alleen op veiligheidslaagspanning tot max. 12 volt aangesloten worden.
- De afstand tot belichte vlakken moet minimaal 0,5 m bedragen.

De volgende zaken in acht nemen om brand en oogletsel te voorkomen:

- Nooit direct in de lichtstraal kijken
- De lampen niet gebruiken in ruimtes gebruiken waar brandbare gassen, dampen of stoffen opgeslagen kunnen zijn.
- Met  $\nabla$  , gemarkeerde lampen zijn geschikt voor de aanbouw aan normaal ontvlambare materialen. **Attentie!** Wanneer de  $\nabla$  -markering ontbreekt, mag de lamp niet op normaal brandbaar materiaal worden geïnstalleerd! De temperatuurbestendigheid van het bevestigingsoppervlak moet dan minstens 90°C bedragen.
- Installeer de lampen op veilige afstand van licht ontvlambare materialen.
- De lamp nooit afdekken met materialen die de warmte vasthouden.
- $\otimes \rightarrow \odot$  Gebroken beschermglas dient voor verder gebruik van de lamp steeds te worden vervangen !

### **INSTALLATIE VAN DE LAMPEN IN DE TUIN.**

- Kies de positie van de eerste LED unit.
- Zorg er voor dat de hoofdkabel vanuit de transformator tot aan de LED unit reikt.
- Boor een gat waar u de eerste LED unit wilt plaatsen (advies: gebruik een 25 mm boor).
- Druk de 2 snoeren van de LED unit door het geboorde gat.
- Verbind de LED unit met de schroefverbinding aan het eind de hoofdkabel.
- Plaats de volgende LED unit op identieke wijze en verbind deze aan de tweede kabel van de eerst geplaatste LED unit (maximale afstand tussen de LED units is 2 meter).

### **PAGINA 1-2**

### **INSTALLATIE VAN DE LAMPEN IN HET WATER (VIJVER ETC.)**

- De door u aangeschafte lampen zijn geschikt om onder water op te stellen (IP68).
- De maximale diepte waar u de lampen onder water mag plaatsen is 0,5 meter.
- Let erop dat de aansluitstekkers van de lamp aan de hoofdkabel altijd buiten het water opgesteld liggen.

### **AANSluiten VAN HOOFDKABEL EN TRANSFORMATOR**

- De hoofdkabel in (6én van) de stekker (s) van de transformator drukken. **(TF0401+TF0403)**
- De afdichting aandraaien. **(TF0405)**
- Stekker van de transformator in het stopcontact steken.

De lampen moeten nu branden, mocht dit niet het geval zijn, de volgende zaken controleren bij de lampen die niet branden:

- Checken of de lamp goed aan de hoofdkabel is aangesloten (verbindingen controleren).
- Gloei - halogeenlampjes controleren en waar nodig vervangen.
- Als er geen enkele lamp brandt, transformator controleren en laten doormeten.

### **PLAATSEN OF VERWISSELEN VAN GLOEI HALOGEENLAMPJES**

- Voordat u de lampjes verwisselt , de stekker uit het stopcontact halen.
- Als de lampen branden zijn ze heet. Om verbandingen te vermijden, de lampen ca. 5 minuten laten afkoelen voordat lampjes vervangen mogen worden.
- De lampen uit elkaar halen in omgekeerde volgorde zoals eerder aangegeven bij de montage van de lampen of via volgens hieronder vermelde instructiefoto's.

- Pak halogeenlampjes niet aan met de vingers, maar met eens schone doek, daar het vet aan de huid de lampjes beschadigen kan.
- Lampjes vervangen door lampjes met dezelfde technische kenmerken en lampen weer in elkaar zetten. Zorg er voor dat alle onderdelen gereinigd en droog zijn voor montage.
- Nu kan de stroom weer ingeschakeld worden.

### **GARANTIEVOORWAARDEN**

Wij nemen de garantieverplichting op ons voor storingsvrije toestand en werking van dit apparaat. De garantietijd bedraagt 3 jaar en begint op de dag van aankoop. Wij repareren alle storingen, die veroorzaakt zijn door materiaal - of fabricagefouten. De verlening van garantie geschiedt door reparatie of uitwisselen van defecte delen naar ons goedgevallen. Een verlening van garantie ontvalt voor beschadigingen aan slijtende delen en storingen, die door onjuiste behandeling of onderhoud ontstaan. Garantie wordt alleen verleend, wanneer de kassabon samen met het apparaat aan desbetreffende detailist toegezonden worden.



## **SICHERHEITS- UND MONTAGEHINWEISE**

Bitte die nachfolgenden Sicherheits- und Montagehinweise beachten und diese Anleitung aufbewahren.

### **EINFÜHRUNG**

Das Produkt entspricht den europäischen und nationalen Anforderungen zur elektromagnetischen Verträglichkeit. Das Gerät entspricht der Niederspannungsrichtlinie. Die Konformität wurde nachgewiesen, die entsprechenden Erklärungen und Unterlagen sind beim Hersteller hinterlegt.

Sorgen Sie dafür, daß immer der richtige Leuchtmittel eingesetzt und die maximale Lampenleistung nicht überschritten wird (siehe Lampensymbol und "max. .... W" auf dem Leuchtenetikett bzw. auf der Leuchte)!

Die angeschlossene Lampenleistung darf die Nennleistung des Halogentrafos nicht überschreiten ! Zu hohe Belastung wird Ihren Transformator unherstellbar beschädigen.

Das Gehäuse des Transformators darf nicht geöffnet werden. Wenn den mitgelieferten Transformator Zwei Ausgänge hat, maximal 75 Watt auf jede Ausgang anschliessen.

Diese Transformator wird angeschlossen auf Netzspannung und darf Innen und Außen verwendet werden (IP44).

Zur Vermeidung von Gefährdungen darf ein beschädigtes Festkabel des Transformators ausschließlich vom Hersteller, seinem Servicevertreter oder einer vergleichbaren Fachkraft ausgetauscht werden.

Das gesamte Produkt darf nicht geändert, bzw. umgebaut werden.

Eine andere Verwendung als zuvor beschrieben führt zur Beschädigung dieses Produktes, darüberhinaus ist dies mit Gefahren wie z.B. Kurzschluß, Brand, elektrischer Schlag, etc. verbunden. Die Sicherheitshinweise und die technischen Daten sind unbedingt zu beachten !

Technische Änderung vorbehalten

### **SICHERHEITSHINWEISE**

- Den Stecker des Trafos erst dann in die Steckdose stecken, wenn das ganze Set zusammengebaut ist. Auch alle Leuchtmittel sollen in die Fassungen gesteckt sein.
- Niemals das Kabel schneiden oder knipsen, wenn der Stecker im Steckkontakt ist. Der Trafo kann hierdurch beschädigt werden.
- Die Schutzklasse des Transformators ist II  $\square$  : Der Trafo ist besonders isoliert und darf nicht an einen Schutzleiter angeschlossen werden.
- Die Schutzklasse der Lampen ist III  $\llcorner$  = Leuchte darf nur an Schutzkleinspannung bis max. 12 V angeschlossen werden.

Um Brand- und Augenschäden zu vermeiden beachten Sie noch folgendes:

- Der Mindestabstand der Lampen zur beleuchteten Fläche muß 0,5 m betragen.
- Schauen Sie nie direkt in die Lichtquelle und richten Sie den Lichtstrahl nie direkt auf Personen oder Tiere.
- Verwenden Sie das Set nicht in Räumen oder bei widrigen Umgebungsbedingungen, wo brennbare Gase, Dämpfe oder Stäube vorhanden sind oder vorhanden sein könnten.
- Mit  $\nabla$  gekennzeichnete Leuchten sind zur Benutzung auf normal entflammabaren Materialien geeignet. Wichtig!
- Bei fehlen der NKenzeichnung  $\nabla$  darf die Leuchte nicht auf normal brennbarem Material benutzt werden! Temperaturbeständigkeit der Befestigungsfläche muss dann mind. 90°C betragen.
- Die Leuchte darf unter keinen Umständen mit wärmedämmenden Abdeckungen oder ähnlichen Werkstoffe abgedeckt werden
- Halten Sie die Lampen fern von leicht entzündbaren Materialien.
- $\otimes \rightarrow \odot$  Die eingebaute Schutzscheibe muß umgehend ersetzt werden, wenn sie gebrochen ist !

### **PLATZIEREN DER LEUCHTEN IM GARTEN**

- Wählen Sie die Position die erste LED Einheit
- Hauptkabel ab Transformator bis der ersten LED Einheit bestimmen.
- Bohren Sie ein Loch wo Sie die erste LED Einheit stellen wollen. ( brauchen Sie dafür einen Bohrer von 25 MM)
- Drücken Sie den 2 x 1 Meter Kabel durch das Loch.
- Verbinden Sie die LED Einheit mit der Schraubverbinding am Ende des Hauptkabels.
- Stellen Sie die zweite LED Einheit auf gleiche Weise und verbinden Sie diese LED Einheit an den zweiten Kabel der ersten gestellten LED Einheit. (Maximale Abstand zwischen der LED Einheiten ist 2 Meter).

### **PAGE 1-2**

### **PLATZIEREN DER LAMPEN IM WASSER (TEICH USW.)**

- Diese Lampen können unter Wasser aufgestellt werden (IP68).
- Die Lampe darf nicht tiefer im Wasser gelegt werden als 0,5 Meter unter die Wassergrenze (Maximal Tiefe ist 0,5 Meter).
- Wenn Sie die Lampen unter Wasser platzieren möchten, dürfen Kabelverbinder zwischen Leuchten und Kabel nie im wasser gelegt werden.

### **ANSCHLIEBEN DES KABELS AN DEN TRANSFORMATOR**

- Das Hauptkabel an den Transformator anschliessen. **(TF0401+TF0403)**
- Drehen Sie die Abdichtungsschraube der Verbindung so fest wie möglich. **(TF0405)**
- Stecken Sie den Stecker des Transformators in die Steckdose.

Die Leuchten sollten jetzt brennen. Wenn eine Lampe nicht brennt, die folgende Kontrolle ausführen:

- Verbindungen zwischen die Leuchte und das Hauptkabel Kontrollieren.
- Leuchtmittel kontrollieren und ersetzen.
- Wenn keine Lampe brennt, Transformator kontrollieren und durchmessen lassen.

### **EINSETZEN BZW. AUSWECHSELN DER LEUCHTMITTEL**

- Vergewissern Sie sich, dass beim Leuchtmittelwechsel die Netzleitung stromlos ist !
- Die eingeschalteten Lampen sind heiss. Um Verbrennungen zu vermeiden, lassen Sie die Lampen ca. 5 Minuten abkühlen bevor sie gewechselt werden. Beachten Sie hierzu auch die Sicherheitshinweise.
- Das auseinander nehmen der Lampen geht in umgekehrter Reihenfolge als wie bei der Montage der Lampen angeben.
- Berühren Sie Halogenlampen nicht direkt mit den Fingern, da das Fett der Haut die Lampen beschädigen kann. Verwenden Sie dazu ein sauberes Tuch.
- Immer Leuchtmittel verwenden mit gleichen Spezifikationen und die Leuchten wieder zusammenbauen. Bitte achten Sie darauf, dass alle Teile sauber und trocken sind vor Sie alle Teile wieder zusammenbauen.
- Nun ist die Leuchte wieder betriebsbereit. Sie können die Stromzufuhr wieder freischalten.

### **GARANTIELEISTUNGEN**

Wir übernehmen die Garantie für einwandfreie Beschaffenheit und Leistung dieses Gerätes. Die Garantiefrist beträgt 3 Jahre und beginnt mit dem Tage des Verkaufs an den Verbraucher. Wir beseitigen alle Mängel, die auf Material- oder Fabrikationsfehlern beruhen. Die Garantieleistung erfolgt durch Instandsetzung oder Austausch mangelhafter Teile nach unserer Wahl. Eine Garantieleistung entfällt für Schäden an Verschleißteilen, für Schäden und Mängel, die durch unsachgemäße Behandlung oder Wartung auftreten. Sie wird nur gewährt, wenn die Kaufquittung mit dem Gerät an den Händler eingesandt wird.

PL

## **INSTRUKCJA BEZPIECZEŃSTWA I MONTAŻU**

Przeczytaj uważnie i zachowaj instrukcję bezpieczeństwa i montażu.

### **WPROWADZENIE**

Ten produkt spełnia wszelkie europejskie i narodowe normy dotyczące bezpieczeństwa użytkowania urządzeń niskonapięciowych (73/23/EEG) i (EMC) (89/336/EEG).

Nie używaj mocniejszej żarówki (max..... W) niż zalecana przez producenta

Suma mocy wszystkich żarówek w zestawie nie może przekraczać mocy transformatora, w przeciwnym razie transformator ulegnie trwałemu uszkodzeniu.- przepalony bezpiecznik w nieotwieralnej obudowie transformatora. Jeśli transformator ma 2 wyjścia, maksymalne obciążenie jednego wyjścia wynosi 75 Watt.

Ten transformator jest przeznaczony dla sieci 230V-50Hz i może być stosowany nazewnątrż (IP44).

W razie uszkodzenia przewodu sieciowego, należy go natychmiast wymienić w serwisie.

W tym produkcji nie można dokonywać jakichkolwiek przeróbek . Przeróbki mogą stanowić zagrożenie dla twojego zdrowia i życia.

Inne zastosowania niż opisane powyżej mogą doprowadzić do uszkodzeń produktu, zwarcie, wybuchu pożaru lub porażeń prądem elektrycznym  
Zawsze zwracaj uwagę na powyższe dane techniczne

Samodzielne zmiany konstrukcyjne są zabronione.

### **WSKAZÓWKI BEZPIECZEŃSTWA**

- Wtyczkę transformatora można włożyć do gniazdka po zainstalowaniu kompletnego zestawu ; również po włożeniu wszystkich żarówek do oprawek
- Nigdy nie nacinaj lub przecinaj przewodu, jeśli wtyczka jest podłączona do sieci. Może to spowodować trwałe uszkodzenie transformatora
- Klasa bezpieczeństwa transformatora jest **II**. Przewód sieciowy jest podwójnie izolowany i nie być połączony z uziemieniem.
- Klasa ochrony dla żarówki jest **II**; żarówki mogą być podłączone tylko do bezpiecznego napięcia max. 12 V.
- Odległość do oświetlanego miejsca powinna wynosić minimum 0,5 m.

Wskazówki jak zapobiec uszkodzeniu wzroku i wybuchowi pożaru:

- Nigdy nie patrz bezpośrednio w strumień wychodzącego światła.
- Nie używaj lamp w pomieszczeniach z materiałami łatwopalnymi.
- Lampy ze znakiem **V** mogą być mocowane na łatwopalnych materiałach Uwaga! Kiedy znak **V** nie występuje, nie można instalować lampy na materiałach łatwopalnych.
- Instaluj lampy zdala od łatwopalnych materiałów.
- Nie przykrywaj lamp materiałami zatrzymującymi ciepło.
- **☞→⊗** Uszkodzone szkło należy wymienić przed ponownym użyciem lampy!

### **INSTALACJA LAMPW OGRODZIE**

- Wybierz pozycję pierwszej lampy LED.
- Sprawdź , czy przewód od transformatora sięga wszystkich lamp LED.
- Wywierć otwór, w którym umieścisz pierwszą lampę LED ( użyj wiertła o śred. 25 mm)
- Przewlec 2 przewody lampy LED przez wywiercony otwór.
- Połącz lampę LED z przewodem głównym za pomocą złączki śrubowej.
- Umocuj kolejną lampę LED w wyżej opisany sposób i połącz ją z drugim przewodem pierwszej lampy (maksymalny dystans między lampami to 2 metry)

### **PAGE 1-2**

### **INSTALACJA LAMPW WODZIE (OCZKO WODNE ETC)**

- Wybrane przez Ciebie lampy są przeznaczone do umieszczenia pod wodą.
- De maximale diepte waar u de lampen onder water mag plaatsen is 0.5 meter.
- Maksymalna głębokość na której można umieścić lampy to 0,5 m.
- Zwróć uwagę, aby złączka łącząca przewód lampy z przewodem głównym była zawsze ponad powierzchnią wody.

### **PODŁĄCZENIE GŁÓWNEGO PRZEWODU I TRANSFORMATORA**

- Wtyczkę (lub wtyczki) przewodu wcisnij do gniazd transformatora. (**Foto TF0401+TF0403**)
- Nakręć nakrętkę uszczelniającą. (**Foto TF0405**)
- Włóż wtyczkę transformatora do gniazda 230V.

Lampy powinny się teraz zaświecić, jeśli tak nie jest, sprawdź następujące elementy:

- Połączenie przewodu lampy z przewodem głównym
- Żarówki i żarówki halogenowe.
- Jeśli nie świeci się żadna żarówka, sprawdź transformator.

### **MONTAŻ I WYMIANA ŻARÓWEK I ŻARÓWEK HALOGENOWYCH**

- Przed wymianą żarówek wyjmij wtyczkę z kontaktu.
- Jeśli żarówki przed wymianą były włączone, odczekaj 5 min. aby wystygły
- Przy wymianie żarówek zachowaj odwrotną kolejność niż w instrukcji montażu, Lub postępuj zgodnie z fotoinstrukcją.

- Chwytaj żarówki halogenowe za pomocą kawałka płutna, tuste dłonie mogą uszkodzić żarówki.
- Przy wymianie żarówek pamiętaj, żeby miały takie same parametry techniczne. Dopilnuj , aby wszystkie elementy podczas montażu były suche i czyste.
- Teraz możesz włączyć napięcie.

### **WARUNKI GWARANCJI**

Gwarantujemy poprawność działania tego urządzenia przez okres 3-ech lat od daty sprzedaży.

Gwarancja objęte są tylko uszkodzenia wyrobu spowodowane wadami materiału lub innymi ukrytymi wadami fabrycznymi. Gwarancja nie obejmuje uszkodzeń spowodowanych przez niewłaściwe użytkowanie, niewłaściwe podłączenie urządzenia oraz wszelkich uszkodzeń mechanicznych.

CZ

## **BEZPEČNOSTNÍ A INSTALAČNÍ PŘEDPISY**

Dbejte, prosim, následujících bezpečnostních a instalačních předpisů a uschovejte si návod k pou ití.

### **ÚVOD**

Výrobek, který máte před sebou, splňuje všechny evropské a národní po adavky týkající se dané elektrické bezpečnosti (Smernice o nízkém napeti) (73/23/EEG) a elektromagnetické kompatibility (EMC) (89/336/EEG).

Pou ivejte v dy správný druh árovky a dbejte, aby nebyl překročen maximální výkon svítidla (viz. označení árovky a “max... W” (maximálně ... wattů) na identifikačním štítku svítidla respektive na svítidle.

Počet připojených svítidel nesmí překročit maximální výstupní výkon transformátoru. Při přeti eni prohoří pojistka, tímto je váš transformátor poškozen a nelze jej opravit. Transformátor se nesmí otevírat. Jestli e má dodaný transformátor dva výstupy, lze na ka dy připojit maximálně 75 wattů.

Připojte tento transformátor na pevnou sí (230 Volt-50Hz). Tento transformátor se hodí pro pou iti venku.

Pokud je poškozen vnější kabel transformátoru, mů e být vymeněn výhradně výrobcem, jeho servisním dělníkem nebo jinou povolanou osobou. To aby se předešlo nebezpečným situacím.

Tento výrobek nesmí být zmenen nebo přestaven. Ka dá zmena oslabuje značku kvality a mů e výrobek učinit nebezpečným.

Jiné aplikace, ne jsou popsány v předchozím textu , mohou vést k poškození produktu s tím rizikem, e nastane zkrat, vypukne po ár nebo dojde k elektrickému šoku. De hierboven opgesomde technische gegeven te allen tijde in acht nemen. Dbejte ve všech situacích zde shrnutých technických údajů.

Vyhrazujeme si právo technických zmen!

### **BEZPEČNOSTNÍ POKYNY**

- Zástrčku transformátoru zastrčte do zásuvky teprve tehdy, a budete mít nainstalovanou kompletní sadu. Všechny árovky musí být zašroubovány v objímkách.
- Nikdy neře te nebo neskřípejte kabely, pokud je zásuvka v zástrčce. Tímto mů ete nenapravitelne poškodit transformátor.
- Třída krytí transformátoru je **II**. Sí ový kabel má dvojitou izolaci a nesmí být připojen k uzemňovacímu kabelu.
- Třída krytí svítidel je **II**; svítidla mohou být připojena pouze k bezpečnému nízkému napeti do maximálně 12ti voltů.
- Vzdálenost od osvětlovaných ploch musí činit minimálně 0,5 m.

Dbejte následujících pokynů, aby jste předešli popáleninám a poraněním očí:

- Nikdy se nedívejte přímo do paprsku svetla.
- Svítidla nepou ivejte v prostorách, kde by mohly být skladovány hořlavé plyny, páry nebo látky.
- Svítidla označená **V** jsou určena k montá i na **be** ne vznetlivé materiály. Pozor! Pokud svítidlo není označeno **V** , nesmí být instalováno na **be** ne hořlavé materiály! Tepelná odolnost podkladu, na který je svítidlo instalováno, musí být minimálně 90°C.
- Instalujte svítidla do bezpečné vzdálenosti od lehce vznetlivých materiálů.
- Nepřikrývejte svítidlo nikdy takovými materiály, které udr ují teplo.
- **☞→⊗** Pokud je poškozeno ochranné sklo, je třeba ho před dalším pou itím svítidla vymenit!

### **INSTALACE SVÍTEL NA ZAHRADE**

- Určete posici prvního led-bodového světla (spot light)
- Přesvědčete se, e hlavní kabel vycházející z transformátoru dosahuje a k led-bodovému světlu.
- Vyvrtejte otvor v místě, kam chcete umístit první led-bodové světlo (doporučujeme pou it 25 mm vrták).
- Oba vodiče bodového světla protáhněte vyvrtanou dírou.
- Napojte bodové světlo na svorkovnici spojenou s kabelem (od transformátoru)
- Stejným způsobem napojte i další led-bodová světla a propojte je s druhým kabelem prvně napojeného led-bodového světla (maximální vzdálenost mezi led-světly je 2 m).

### **PAGE 1-2**

### **INSTALACE SVÍTEL DO VODY (JEZÍRKO ATD.)**

- Vámi zakoupená svítidla jsou vhodná k instalaci pod vodou (IP68).
- Svítidla mu ete umístit maximálně 0,5 metru do hloubky pod vodou.
- Dbejte, aby pripojovací zástrčky k hlavnímu kabelu byly umístěny v dy mimo vodu.

### **PŘIPOJENÍ HLAVNÍHO KABELU K TRANSFORMÁTORU**

- Zastrčte hlavní kabel do výstupní zástrčky. (jedné z výstupních zástrček) transformátoru. (**Fotografie TF0401+TF0403**)
- Utáhněte tesnicí krou ek. (**Fotografie TF0405**)
- Zastrčte zástrčku transformátoru do zásuvky.

Svítidla musí teď svítit. Pokud tomu tak není, zkontrolujte u nesvítících lamp následující:

- Zkontrolujte, zda je svítidlo správně připojeno k hlavnímu kabelu. (zkontrolovat připojení).
- Zkontrolujte (halogenové) árovky a popřípade je vymeněte.
- Jestli e nesvítí ani jediné svítidlo, zkontrolujte transformátor a nechte jej promeřit.

### **UMÍSTENÍ NEBO VÝMENA (HALOGENOVÝCH) ÁROVEK**

- Ne začnete s výmenou árovek, vytáhnete zástrčku ze zásuvky.
- Kdy árovky svítí, jsou havé. Ne budete menit árovky, nechte je 5 minut vychladnout. Předjedete tak popáleninám.
- Svítidla demontujte v opačném pořadí, ne jaké bylo dříve popsáno při montá i, anebo pomoci ní e uvedených instrukčních fotografií.

- Nedotýkejte se halogenových árovek prsty, ale pou ijte čistý hadřík, proto e ko ní tuk by árovky mohli poškodit.
- árovky vymeněte za árovky se stejnými technickými parametry a svítidla zase sestavte. Dbejte, aby všechny součástky před montá i byly čisté a suché.
- Nyní mů ete opet zapnout proud.

### **ZÁRUČNÍ PODMÍNKY**

Naše záruční povinnost se vztahuje na bezporuchový stav a funkci tohoto výrobku. Záruční doba je 3 roky a počíná dnem nákupu. Opravujeme všechny poruchy způsobené závadou materiálu nebo výrobní závadou. Záruku nelze uplatnit při poruchách na opotřebených částech a při poruchách, které vznikly nesprávným pou iváním nebo údr bou. Záruku lze uplatnit pouze tehdy, kdy záručen s výrobkem zašlete i účtenku příslušnému maloobchodníkovi.

# IT

## SICUREZZA-E ISTRUZIONE PER MONTAGGIO

Prendi le seguenti precauzione di sicurezza per il montaggio e conserva il manuale d'istruzione.

### INTRODUZIONE

Questo prodotto è stato costruito in conformità alle esigenze nazionale e Europee riguardo la sicurezza Elettrica(regole della bassatensione)(73/23/EEG) e Elettro Magnetico Compatibile(EMC)(89/336EEG).

Assicurati che ogni volta la lampada sia dello stesso tipo e che la capacità massima non venga mai superata (vedi simbolo "max....W" sulla lampada o nella confezione).

Il numero di lampade collegate non debbono mai superare la massima capacità del'uscita del trasformatore in caso di sopracarico si brucia il fusibile. il suo trasformatore è irrimediabilmente irrimediabile. Il trasformatore non si deve mai aprire.

Questo trasformatore deve essere collegato a una alimentazione elettrica (230Volt-50Hz) e adatto anche per uso esterno.



Quando il cavo esterno del trasformatore è danneggiato, questo deve essere sostituito del produttore, dal suo agente o di una persona esperta sul posto. Questo per evitare situazioni pericolose.

Il prodotto non può essere manomesso, ogni modificazione crea il prodotto pericoloso, in quando esente dal sigillo da controllo.



Altri usi come sopra descritti possono causare un danneggiamento del prodotto con rischio di cortocircuito, incendio o una scossa elettrica... Prendere sempre in considerazione i dati tecnici qui sopra indicati.

Cambiamenti tecnici riservati!

### AVVERTENZE DI SICUREZZA

- Inserire la spina del trasformatore nella presa elettrica solo dopo che l'installazione è completa. Incluso tutte le lampade.
- Mai tagliare o accorciare il filo elettrico se la spina è collegata con l'alimentazione elettrica questo può condurre danni irreparabili al trasformatore.
- Il livello di sicurezza del trasformatore è . Il cavo elettrico è di doppia isolamento questo non si deve mai collegare ad un altro cavo di massa.
- La classe di prevenzione delle lampade è , le lampade possono essere montate solo a una sicurezza di bassa tensione fino max 12 volt.
- La distanza tra una lampada e l'altra deve essere minimale 0,5 m.

Prendere atto delle sostanziali precauzioni onde evitare abrasioni e ferite agli occhi

- Non guardare mai direttamente nel raggio
- Non utilizzare mai le lampade in prossimità di fonti di calore o luoghi dove sono conservati materiali facilmente infiammabili.
- Le lampade  sono indicate per un'installazione su materiali non infiammabili ATTENZIONE!, se il marchio non è presente, la lampada non può essere assolutamente installata su materiali normalmente infiammabili.
- L'installazione deve avvenire su luoghi che sopportino una temperatura massima di 90 C.
- Installare la lampada a una distanza sicura di materiale facilmente infiammabile.
- Non coprire mai le lampade con materiale che trattengono calore.
-  →  In caso il vetro di protezione sia rotto sostituirlo prima di usare la lampada.

## INSTALLAZIONE DELLE LAMPADE NEL GIARDINO

- Stabilire la posizione esatta dell'unità LED.
- Fare in modo che il cavo principale in uscita del trasformatore sia di lunghezza sufficiente per raggiungere l'unità LED.
- Praticare un foro dove si vuol fissare la prima unità LED (usando una punta da 25 mm.)
- Introdurre i 2 cavi dell'unità nel foro praticato.
- Collegare l'unità LED usando il collegamento a vite all'estremità del cavo principale.
- Fissare nello stesso modo la seguente unità LED e collegarla al secondo cavo della prima unità LED (distanza massima fra le 2 unità = 2 m.)

### PAGE 1-2

#### INSTALLAZIONE DELLE LAMPADE NELL'ACQUA (LAGHETTI ETC.)

- Le lampade da voi acquistate sono indicate per uso in acqua (IP 68)
- Le lampade possono essere posizionate ad una profondità massima di 0,5m.
- Fare in modo che i collegamenti avvengano sempre all'esterno.

#### COLLEGAMENTI DEL CAVO PRIMARIO AL TRASFORMATORE

- Collegare il cavo primario al trasformatore. (FTF0401+TF0403)
- Avvitare l'anello di chiusura. (Foto TF0405)
- Collegare la spina del trasformatore alle prese.

Le lampade ora devono accendersi. In caso contrario usare le seguenti indicazioni per le lampade non funzionanti:

- Controllare se le lampade sono correttamente collegate al cavo primario (controlla la connessione).
- Controllare la lampada e dove occorre, sostituirla.
- Se nessuna delle lampade dovesse funzionare, far controllare e misurare il trasformatore.

#### POSIZIONE O SOSTITUZIONE DELLE LAMPADE

- Prima di sostituire le lampade assicuratevi che la spina sia sconnessa.
- Le lampade sono calde, quindi prima di sostituirla lasciateli raffreddare almeno 5 min.
- Estrarre le lampade seguendo le indicazioni inverse a quelle prescritte per il montaggio oppure usufruire delle sottostanti illustrazioni.

- Non toccare le lampade alogene con le dita, il grasso della pelle potrebbe danneggiarle, usa un panno pulito.
- Sostituire le lampade con altrettante conformi alle caratteristiche tecniche. Assicuratevi prima del montaggio che tutti gli accessori siano puliti e asciutti.
- Ora puoi inserire la spina all'alimentazione elettrica.

#### CONDIZIONE DI GARANZIA

Noi siamo responsabili per l'indennità di funzionamento del nostro apparato. Il periodo di garanzia è di 3 anni a partire del giorno d'acquisto. Noi ripariamo tutti i difetti dello stesso materiale o di fabbricazione. La garanzia viene estesa in caso di riparazione o cambio di pezzi danneggiati dopo una nostra visione e constatazione del difetto. La garanzia non copre danni causati da uso incorretto, usura o una scadente manutenzione. La garanzia viene estesa solamente quando l'apparato viene spedito correlato di scontrino fiscale.

# FR

## RÈGLES DE SÉCURITÉ ET DE MONTAGE

Faites attention de bien appliquer les règles de sécurité et de montage suivants et gardez bien le mode d'emploi.

### INTRODUCTION

Le produit qui se trouve devant vous est conforme à toutes les conditions européennes et nationales concernant La Sécurité pour articles électriques (règles de basse tension) (73/23/CEE) et à la Compatibilité Magnétique Electrique (CME) (89/336/CEE).

Prenez soin que la bonne ampoule d'éclairage ait été utilisée et que la capacité maximale de la lampe ne soit pas dépassée. (Voir symbole d'ampoules et « max....W » indiqué sur l'étiquette de la lampe c.q. sur la lampe-même).

Le nombre de lampes branchées ne peut pas dépasser la capacité de sortie du transformateur, en cas de surcharge, il y aura une brûlure du coupe-circuit fusible et votre transformateur sera irrémédiablement endommagé. Le transformateur ne peut pas être ouvert. Au cas où le transformateur livré dispose de 2 sorties, vous pourrez brancher 75 Watt au maximum par sortie.

Ce transformateur peut être branché sur le réseau d'électricité (230 Volt 50 HZ) et peut être utilisé aussi à l'extérieur (IP44).



Au cas où les câbles externes fixés au transformateur sont endommagés, seulement le fabricant, le commerçant ou une autre personne y compétent pourront les remplacer, afin d'éviter une situation dangereuse.

Il est défendu de modifier c.q. transformer le produit, tout changement y apporté affaiblit le label de qualité et peut rendre le produit dangereux.





D'autres applications que comme décrites ci-dessus, peuvent endommager le produit au risque de court-circuit, de feu ou de décharge électrique. Faites toujours attention aux données techniques mentionnées ci-dessus.

Sous réserve de changements techniques !

### INDICATIONS DE SÉCURITÉ

- Vous pouvez seulement brancher la fiche mâle du transformateur dans la prise de contact au moment où l'ensemble complet a été installé. Toutes les lampes doivent être vissées dans les douilles !
- Ne coupez jamais dans la câble si la fiche mâle est branchée dans la prise de contact. Cela peut causer un dommage irréparable du transformateur.
- La classe de sécurité du transformateur est . Le cordon de connexion a été isolé doublement et ne peut pas être branché sur un fil de garde.
- La classe de protection des lampes est , les lampes peuvent seulement être branchées sur une basse tension jusqu'à 12 Volt au maximum.
- La distance jusqu'aux surfaces illuminées est de 0.5 m au minimum.

Prenez soin de ce qui suit pour éviter les feux et les lésions oculaires:

- Ne regardez jamais directement le rayon de lumière
- N'installez pas les lampes dans les pièces où des gaz, des vapeurs ou des matières inflammables peuvent être stockés.
- Les lampes marquées de  conviennent aux matériaux combustibles normaux. Attention ! Au cas où l'indication  manque, la lampe ne convient pas aux matériaux combustibles normaux ! La résistance à la température de la surface de fixation devra être au moins 90°, en ce cas.
- Installez les lampes à une distance sûre des matériaux légèrement inflammables.
- Ne couvrez jamais la lampe de matériaux calorifuges.
-  →  Un verre de protection cassé doit être remplacé avant réemploi de la lampe !

## MONTAGE DES LAMPES DANS LE JARDIN

- Choisissez l'emplacement de la première LED Unit.
- Veillez à ce que le câble principal sortant du transformateur atteigne la LED Unit.
- Percer un trou à l'emplacement où vous voulez mettre la première LED Unit. (nous vous conseillons d'utiliser une perceuse d'un diamètre de 25 mm).
- Poussez les deux fils de la LED Unit à travers le trou percé.
- Connectez la LED Unit à l'assemblage à vis se trouvant au bout du câble principal.
- Placez la LED Unit suivante de façon identique et connectez-la au deuxième câble sortant de la première unité LED que vous avez placée (la distance entre les unités LED doit être de 2 mètres au maximum).

### PAGE 1-2

#### MONTAGE DES LAMPES SOUS L'EAU (BASSINS ET CATERA)

- Les lampes que vous avez achetées conviennent au montage sous l'eau (IP68).
- La profondeur maximale pour monter une lampe sous l'eau est de 0.5 mètres.
- Faites attention que les fiches mâles de raccordement de la lampe à la câble principale se trouvent toujours en dehors de l'eau.

#### RACCORDEMENT DE LA CÂBLE PRINCIPALE ET DU TRANSFORMATEUR

- Poussez la câble principale dans une (des) fiches de sortie du transformateur. (Photo FTF0401+TF0403)
- Serrez la rondelle d'étanchéité. (Photo TF0405)
- Branchez la fiche mâle du transformateur dans la prise de contact.

Maintenant les lampes sont allumées, au cas où elles ne sont pas (toutes) allumées, contrôlez les points suivants :

- Contrôlez si la lampe est bien raccordée à la câble principale (contrôler les raccords)
- Contrôlez les ampoules d'éclairage ou les lampes à iode et remplacez les si nécessaire.
- Au cas où aucune lampe n'est allumée, contrôlez le transformateur et faites un test électrique.

#### LE MONTAGE OU LE CHANGEMENT DES AMPOULES D'ÉCLAIRAGE ET DES LAMPES À IODE

- Avant de changer les lampes, enlevez la fiche mâle de la prise de contact.
- Si les lampes sont allumées, elles sont chaudes. Faites refroidir les lampes pendant environ 5 minutes avant de les changer, pour éviter des brûlures.
- Démontez les lampes dans l'ordre inverse, comme indiqué avant pour le montage des lampes, ou selon les photos d'instruction ci-dessous.
- Ne touchez pas aux lampes d'iode, mais prenez un chiffon propre, la graisse de la peau peut endommager les lampes.
- Remplacez les lampes par des lampes ayant les mêmes critères techniques. Nettoyez et séchez bien toutes les pièces détachées avant le montage.
- Mettez en circuit le courant électrique.

#### CONDITIONS DE GARANTIE

Nous garantissons l'état et le fonctionnement déparasités de cet article. La durée de la garantie est de 3 ans à partir du jour de l'achat. Nous réparons toutes les pannes, causées par des vices de matériel ou de fabrication. La garantie implique la réparation ou le remplacement des pièces tombées en panne, sur l'autorisation du fabricant. La garantie ne s'applique pas au cas où l'article est endommagé ou usé, ou au cas où l'article a été mal utilisé ou mal entretenu. La garantie est accordée, quand l'article et la facture d'achat sont envoyés au détaillant en question.

SE

## **SÄKERHETSFORESKRIFTER OCH MONTERINGSANVISNING**

Ta de följande säkerhetsföreskrifterna och monteringsanvisning i akt och spara dessa.

### **INTRODUKTION**

Denna produkt som ligger framför er uppfyller alla europeiska och nationala krav gällande lågspänning direktivet (73/23/EEG) och Elektro-Magnetisk Kompatibilitet (EMC) (89/336/EEG).

Se till att rätt ljuskälla används och att max effekten inte överskrids. Titta på glödlampsymbol och "max...W" på förpackningen eller på lampan.

Antalet lampor som är anslutna får inte överskrida max effekten av transformatorns kapacitet. Vid överbelastning löser en säkring ut. Denna transformator får inte öppnas. Om den levererade transformatorn har två utgångar är det max 75 W per en utgång.

Denna transformator ansluts med stickpropp och är godkänd för utomhusbruk (IP44). In 230V, 50Hz ut 12V



Om transformatorns anslutningskabel (230V) skadas måste den bytas av fabrikant eller hans agent eller annan person med behörighet.

Denna produkt får inte ändras eller byggas om. Varje förändring gör att godkännande upphör och det kan också göra denna produkt farlig.





Följs inte instruktion som beskrivs ovan kan det leda till produktskada och en risk för kortslutning, brand eller en elektrisk stöt. Följ ovanstående instruktioner väldigt nog.

Vid ändring av produkten gäller ej garanti.

### **SÄKERHETSANVISNING**

- Belysningen får aldrig anslutas i förpackningen. Packa upp och montera först allt enligt anvisning.
- Transformatorns stickpropp får inte anslutas förrän hela setet är monterat. Alla lampor måste installeras!
- Anslutningskabeln får aldrig skadas eller kapa av stickproppen. Det kan leda till skada på transformator .
- Transformatorn  är dubbel isolerad.
- Lamporna/Armaturena är  de får bara anslutas enligt säkerhetsbestämmelserna till max 12 volt.
- Avstånd till belysta ytor min 0,5 m.

OBS. Följ nedanstående för att förebygga brand eller ögonskada.

- Titta aldrig direkt in i lampan/armaturen.
- Använd inte lamporna i utrymmen där brännbara gaser, ångor eller damm kan finnas.
- De  markerade lamporna är lämpliga för installation på normala lättantändliga material. Se Upp! Om det saknas en  markering kan lampan inte installeras på normala brännbara material. Temperaturbestånd på fästande yta måste klara minimum 90°C.
- Installera lamporna på säkert avstånd mot lättantändliga material, min 0,5m.
- Lamporna får inte övertäckas.
-   Felaktiga eller trasiga skyddsglas måste bytas ut innan lampan/armaturen används/tänds!

## **INSTALLATION AV LAMPAN/ARMATUREN I TRÄDGÅRDEN.**

- Välj ut positionen till första LED lampan.
- Se till att huvudkabeln räcker mellan transformatorn och LED lampan.
- Borra ett hål där du önskar placera den första LED lampan (använd ett 30 mm borr).
- Led de 2 sladdarna till LED lampan genom det borrade hålet.
- Koppla LED lampan med skruvanslutningen till ändan av huvudsladden.
- Placera nästa LED lampan på samma sätt och koppla den till andra sladden på den första LED lampan (max avstånd mellan de 2 LED lamporna är 2 meter).

## **INSTALLATION AV LAMPORNA I VATTEN (DAMM ETC.)**

- Lamporna är lämpliga för att installeras i vatten (IP68).
- Max djup som lamporna kan placeras i vatten är 0,5 meter.
- OBS. Skruvkopplingarna måste alltid placeras ovanför vattnet (IP44).

### **PAGE 1-3**

## **ANSLUTNING AV HUVUDKABELN OCH TRANSFORMATORN**

- Anslut huvudkabeln i en av utgångs kontaktarna med transformatorn. (**TF0401+TF0403**)
- Vrid tätning. (**TF0405**) "Skruvkoppling".
- Stoppa stickproppen från transformatorn i vägguttaget.

Lamporna skall nu lysa. Om så inte sker måste ni kontrollera följande saker.

- Kontrollera om lampan är rätt ansluten till huvudkabeln (Kontrollera förbindelser).
- Kontrollera glöd/halogenlampor och byt ut om det är nödvändigt.
- Kontrollera transformatorn, säkring (ev. byt ut), stickpropp (anslutning i vägg) och ev. mät upp den med testinstrument om inga lamporna brinner.

## **PLACERING ELLER BYTE AV GLÖDLAMPOR OCH HALOGENLAMPOR**

- Innan ni byter lamporna , bryt strömmen, drag ur stickproppen ur vägguttaget.
- När lamporna lysar är de varma. Undvik brännskada låt lamporna kyla av sig innan de skall bytas.
- Montering av lamporna, omvänd ordning som tidigare vid demontering av lamporna.
- Ta inte i halogenlamporna direkt med fingrarna utan med en ren trasa därför att hudfett skadar lamporna. Brinntiden förkortas avsevärt eller lampan går sönder omg..
- Byt ljuskälla mot ljuskälla med samma tekniska specifikation och montera dem igen.
- Se till att alla delar är rena och torra före montering.
- Nu kan strömmen kopplas in igen.

### **GARANTI**

Garanti upp till 3 år vid fabriktionsfel och börjar från inköps dagen. Kvitto måste uppvisas.

UK

## **MANUAL AND SAFETY INSTRUCTIONS**

Please take notice of the information contained in these instructions and save this manual.

### **INTRODUCTION**

The product you just have bought complies to all european and national qualifications with respect to the specified LVD (Low Voltage Directive) and Electro Magnetic Compatibility (EMC) (89/336/EEG)

Always ensure that the correct type of bulb is used and that the maximum bulb rating is not exceeded (see bulb symbol and "max. ... W" on the lamp label or the light itself)!

The total wattage of all the lights to be connected to the transformer may not extend the wattage of the transformer in the lighting set. Too much wattage connected to the transformer may damage the transformer irreparably. When the transformer supplied with the kit has 2 outlets, please make sure that you maximum connect 75 Watt per outlet.

This transformer must be connected to a suitable mains socket outlet and can be installed indoors and outdoors (IP44).



If the fixed cable of the transformer or light fixture is damaged, the manufacturer or his service agent or a similar qualified person shall exclusively replace it in order to avoid a hazard.

The total product may not be changed or reconstructed in any way. Any change can make the product unsafe.





Other purposes as described above can lead to damage of the product with the risk that short-circuiting, fire or electrical shocks may occur. The safety information should always be taken into consideration.

Subject to technical modification !

### **SAFETY INSTRUCTIONS**

- Plugging into any electrical outlet, prior to installation of the complete set and bulbs may be hazardous.
- Never cut into any cables connected to the lights while plugged into the outlet, this might be hazardous or damage the transformer.
- The Safety Class of the transformer is II . This lamp is doubly insulated and may not be wired to a protective conductor
- The protection class of the light fixtures is . Spots may only be connected to a safety extra-low voltage with a maximum of 12 V.
- The minimum distance to lighted surfaces should be 0.5 meter.

Please take the following issues in considerations to prevent fire and eye-damage:

- Never look in the light beam !
- Do not install the lights in areas where flammable gasses, damps or materials could be stored.
- Lamps which carry the symbol  are suitable for installing on materials with normal flammability. Important! If the lamp does not carry the  symbol it must not be installed on materials with normal combustibility. The temperature constancy of the fastening area must withstand at least 90 deg. C.
- Warning: (halogen) bulbs overheat; keep them far enough from easily flammable materials (for instance curtains).
- Never cover the lamp with materials that hold the heat of the light.
-   Faulty or broken protection glass must be replaced before lamp is re-operated!

## **INSTALLATION OF THE LIGHTS IN THE GARDEN**

- Point out where you want to place the first LED unit
- Lay out the low voltage main cable from the transformer to the approx. position of the first LED unit to make you have sufficient length
- Drill a hole where you want to place the first LED unit ( use a bit of 25 mm)
- Push the 2 x 1 meter cable through the hole
- Connect 1 meter cable of this first LED unit to the screw connection at the end of the main cable.
- place the next LED unit in the same way and connect this one to the cable of the first placed LED unit ( maximum distance between the LED units is 2 meter).

### **PAGE 1-2**

## **INSTALLATION OF THE LIGHTS IN THE WATER (PONDS ETC.)**

- These lights are submersible and can be placed under water (IP68).
- The maximum depth to place the lights under water is 0.5 meter.
- Make sure that all connectors fixed to the lights are installed out of the water.

## **CONNECTION OF THE MAIN CABLE TO THE TRANSFORMER**

- Connect the plug of the main cable to (one of) the outlet (s) of the transformer. (**TF0401+TF0403**)
- Tighten the sealing ring of the plug. (**TF0405**)
- Insert the plug of the transformer into the electric outlet.

The lights should work now. If not, check the following things:

- Connections between the main cable and the wire from the lamp.
- Check the lamps.
- When no single light is working, check the transformer and let a specialist measure the transformer.

### **ASSEMBLING OR EXCHANGING LAMPS**

- Important! Before commencing installation work disconnect the mains cable from the power supply - remove fuse or put switch to "OFF".
- Lighting elements reach high temperatures when in operation: improper use can lead to a fire hazard and the change of the bulbs can lead to injuries! (cool down)
- Disassemble the light the other way around as the assembling has been shown in the photo's.
- When inserting a new halogen lamp avoid touching the bulb with your bare fingers !
- When you exchange lamps, please use lamps with the same technical specifications and re-assemble the light fixtures. Make sure that you clean and dry all parts before assembly.
- The power can be switched on again.

### **CONDITIONS OF GUARANTEE**

We guarantee the perfect condition and function of this appliance. The guarantee is valid for 3 years beginning from the date of sale to the end user. We will rectify all faults arising from defective materials or manufacturing. The guarantee covers repair or replacement of the defective parts, subject to our approval. The guarantee does not apply to damage to parts which are subject to wear and tear nor damage or defects caused by improper use or incorrect maintenance. The guarantee only applies if the purchase receipt is sent to the dealer together with the appliance. This guarantee does not affect your statutory rights.

ES

## **INSTRUCCIONES DE SEGURIDAD Y MONTAJE**

Observe las siguientes instrucciones de seguridad y montaje y guarde las instrucciones de uso.

### **INTRODUCCIÓN**

El presente producto cumple todas las normas, tanto europeas como nacionales, relativas a la seguridad eléctrica requerida (Directriz de Baja Tensión, 73/23/EEG) y Compatibilidad Electromagnética (EMC, 89/336/EEG)

Procure que en todo momento esté insertada una bombilla del tipo correcto y evite sobrepasar la máxima potencia de la lámpara. (observe el símbolo de bombilla en "máx.... W" en la etiqueta de la lámpara o en la lámpara misma).

El número de lámparas conectadas no debe sobrepasar la capacidad de salida del transformador. En caso de sobrecarga, se fundirá el fusible y su transformador sufrirá un daño irreparable. No debe abrirse el transformador. Si el transformador suministrado cuenta con 2 salidas, conecte un máximo de 75 vatios por salida.

Este transformador es para conexión a la red fija (230Volt~50Hz) y es apto para exteriores (IP44).



Si el cableado externo fijo del transformador o de la lámpara está dañado, el mismo deberá ser cambiado exclusivamente por el fabricante, su agente de servicio u otra persona cualificada. Esta medida es necesaria para prevenir situaciones de peligro.

El producto no debe modificarse o transformarse. Toda modificación anula la certificación y puede afectar la seguridad del producto.



Cualquier uso que difiera de los anteriormente enumerados puede dañar el producto, con el consecuente riesgo de cortocircuito, incendio o descarga eléctrica. Observe en todo momento las características técnicas enumeradas anteriormente.



Reservado el derecho de modificaciones técnicas

### **INSTRUCCIONES DE SEGURIDAD**

- El sistema de iluminación jamás deberá conectarse mientras todavía se encuentre en el embalaje. Primero extráigalo del embalaje y luego siga las instrucciones.
- El enchufe del transformador deberá insertarse en el tomacorriente solamente hasta que el juego completo haya sido instalado. Además, todas las lámparas deberán estar montadas en sus respectivos casquillos.
- Jamás corte o recorte el cable mientras el enchufe se encuentre insertado. De lo contrario, se podría dañar el transformador irreparablemente.
- La clase de seguridad del transformador es . El cable de alimentación cuenta con doble aislamiento y no debe conectarse a un cable de tierra.
- La clase de protección de las lámparas es . Las lámparas sólo deben conectarse a una tensión de seguridad de un máximo de 12 voltios.
- La distancia hasta las superficies iluminadas debe ser de un mínimo de 0,5 m.

Observe las siguientes instrucciones para prevenir incendios y lesiones oculares.

- Jamás mire directamente el haz de luz
- No emplee las lámparas en lugares en los que puedan encontrarse almacenados gases, vapores o sustancias inflamables.
- Las lámparas identificadas con  son aptas para el montaje a materiales normalmente inflamables. ¡Atención! En caso de faltar el signo , la lámpara no debe montarse a materiales normalmente inflamables. En este caso, la resistencia a la temperatura de la superficie de montaje deberá ser de un mínimo de 90°C.
- Monte las lámparas a una distancia segura de los materiales fácilmente inflamables.

- Jamás cubra la lámpara con materiales que conserven el calor.
-   Si el vidrio protector se rompe, el mismo deberá cambiarse antes de continuar utilizando la lámpara.

### **MONTAJE DE LAS LÁMPARAS EN EL JARDÍN**

- Elija la posición de la primera unidad LED.
- Cuidé de que el cable principal alcance desde el transformador hasta la unidad LED.
- Perfore un agujero en el lugar donde usted desea montar la primera unidad LED (recomendación: utilice un taladro de 25 mm).
- Introduzca los 2 cordones de la unidad LED a través del agujero perforado.
- Una la unidad LED con la unión roscaada en el extremo del cable principal.
- Coloque la siguiente unidad LED de forma idéntica, uniéndola al segundo cable de la unidad LED que colocó primero (la distancia máxima entre las unidades LED debe ser de 2 metros).

#### **PAGE 1-2**

### **MONTAJE DE LAS LÁMPARAS EN EL AGUA (ESTANQUES, ETC.)**

- Las lámparas que usted ha adquirido son aptas para el montaje bajo agua (IP68).
- La máxima profundidad de montaje bajo agua de las lámparas es de 0,5 metros.
- Procure que los enchufes de la lámpara al cable principal en todo momento se encuentren sobre la superficie del agua.

### **CONEXIÓN DEL CABLE PRINCIPAL Y EL TRANSFORMADOR**

- Introduzca el cable principal en el conector (o en uno de los conectores) de salida del transformador. **(TF0401 + TF0403)**
- Enrosque la junta redonda. **(TF0405)**
- Inserte el enchufe del transformador en el tomacorriente.

Así se encenderán las lámparas. Si este no es el caso, revise lo siguiente en las lámparas que no se encienden.

- Revise si la lámpara está correctamente conectada al cable principal (revise las conexiones).
- Revise las bombillas incandescentes o halógenas y cámbielas si es necesario.
- Si no enciende una sola lámpara, revise el transformador y sométalo a una prueba de corriente continua.

### **MONTAJE Y CAMBIO DE BOMBILLAS INCANDESCENTES Y HALÓGENAS**

- Antes de cambiar las bombillas, retire el enchufe del tomacorriente.
- Las lámparas estarán calientes si han estado encendidas. Para prevenir quemaduras, deje enfriar las lámparas por unos 5 minutos antes de proceder a cambiar las bombillas.
- Retire las lámparas en el orden inverso al del montaje de las lámparas, o bien siguiendo las siguientes fotografías de instrucción.
- No tome las bombillas halógenas con los dedos, sino que use un paño limpio, ya que la grasa cutánea puede dañar las bombillas.
- Reemplace las bombillas con bombillas de idénticas características técnicas y vuelva a armar las lámparas. Antes del montaje, cuide de que todos los componentes se encuentren limpios y secos.
- A continuación se puede reconectar la corriente.

### **CONDICIONES DE GARANTÍA**

Asumimos la garantía del estado correcto y funcionamiento sin fallos de este aparato. El plazo de garantía es de 3 años a partir de la fecha de compra. Nos haremos cargo de la reparación de todas las averías causadas por defectos de material o de fábrica. El derecho de garantía comprende la reparación o cambio de las piezas defectuosas a nuestra discreción. El derecho de garantía pierde su validez en caso de daños de piezas de desgaste o de fallos originados por manejo o mantenimiento inapropiado. Se tendrá derecho de garantía solamente si se envía el comprobante de venta junto con el aparato al respectivo detallista.

DK

## **SIKKERHEDS- OG MONTERINGSFORSKRIFTER**

Følg disse sikkerheds- og monteringsforskrifter og opbevar brugsanvisningen.

### **INDLEDNING**

Dette produkt opfylder alle EU-bestemmelser og alle nationale bestemmelser vedrørende den krævede elektriske Sikkerhed (Lavspændingsdirektivet) (73/23/EØF) og Elektromagnetisk kompatibilitet (EMC) (89/336/EØF)

Sørg for at det altid er den rigtige type pære, der er sat i, og for at lampens maksimale effekt ikke overskrides. (se pæresymbolet og "maks....W" på etiketten til lampen hhv. på lampen).

Antallet af tilsluttede lamper må ikke overskride transformatorens maksimale udgangskapacitet, ved overbelastning smelter sikringen, og transformatoren får uoprettelige skader. Transformatoren må ikke åbnes. Hvis den medfølgende transformator har 2 udgange, må der maks. tilsluttes 75 watt pr. udgang.

Denne transformator tilsluttes på fastnettet (230Volt~50Hz) og er egnet til udedørs brug (IP44).



Hvis de faste eksterne kabler til transformatoren eller lampen er beskadigede, kan de kun erstattes af fabrikanten, dennes serviceagent eller en anden sagkyndig. Dette er for at undgå farlige situationer.

Produktet må ikke ændres eller ombygges, enhver ændring gør godkendelsesmærket ugyldigt og kan gøre produktet usikkert.





Andre anvendelser end de ovennævnte kan beskadige produktet med risiko for kortslutning, brand eller elektrisk stød. Følg altid de ovennævnte tekniske oplysninger.

Tekniske ændringer forbeholdes!

### **SIKKERHEDSANVISNINGER**

- Belysningen må aldrig tilsluttes i pakningen. Pak den først helt ud og følg anvisningerne.
- Stikket til transformatoren må først sættes i stikkontakten, når hele sættet er installeret. Også alle pærer skal være sat i fatningerne!
- Skær eller klip aldrig i kablet, når stikket er sat i stikkontakten. Dette kan beskadige transformatoren uopretteligt.
- Transformatorens sikkerhedsklasse er . Netledningen er dobbelt isoleret og må ikke tilsluttes en jordledning.
- Beskyttelsesklassen for lamperne er , lamperne må kun tilsluttes ved sikkerhedslavspænding på maks. 12 volt
- Afstanden til belysede flader skal være mindst 0,5 m.

Vær opmærksom på følgende for at undgå brand og øjenskader:

- Se aldrig direkte ind i lysstrålen
- Brug ikke lamperne i rum, hvor der kan være opbevaret brandfarlige gasarter, dampe eller stoffer.
- Lamper der er mærket  er egnede til tilbygning til normalt brandfarlige materialer. OBS! Når  markeringen mangler, må lampen ikke installeres på normalt brændbart materiale! Monteringsoverfladens temperaturbestandighed skal da være mindst 90 °C.
- Installer lamperne i sikker afstand af meget brandfarlige materialer.
- Lamperne må aldrig tildækkes med materialer, der holder på varmen.
-   Ituslået beskyttelsesglas skal altid udskiftes, for lampen bruges igen!

## **MONTERING AF LAMPERNE I HAVEN.**

- Vælg positionen for den første LED-enhed.
- Sørg for at hovedkablet når fra transformatoren til LED'en.
- Bor et hul, hvor du vil anbringe den første LED (råd: brug et 25 mm bor).
- Tryk de 2 snore til LED-enheden gennem det borede hul.
- Forbind LED-enheden med skrueforbindelsen for enden af hovedkablet.
- Anbring den næste LED-enhed på samme måde og forbind den med det andet kabel fra den først anbragte LED-enhed (maks. afstand mellem LED-enhederne er 2 meter).

#### **PAGE 1-2**

## **INSTALLATION AF LAMPERNE I VAND (BASSIN OSV.)**

- De lamper, du har anskaffet, er egnede til opstilling under vand (IP68).
- Den maksimale dybde, som lamperne må anbringes i under vandet, er 0,5 meter.
- Sørg for at tilslutningsstikkene fra lampen til hovedkablet altid er opstillet uden for vandet.

### **TILSLUTNING AF HOVEDKABEL OG TRANSFORMATOR**

- Tryk hovedkablet ind i (ét af) udgangsstik(kene) på transformatoren. **(TF0401 + TF0403)**
- Stram tætningsringen. **(TF0405)**
- Stik stikket til transformatoren i stikkontakten.

Lamperne skal nu lyse, er dette ikke tilfældet, kontroller da følgende hos de lamper, der ikke lyser:

- Kontroller at lampen er rigtigt tilsluttet på hovedkablet (kontroller forbindelser).
- Kontroller pærer og halogenlamper og udskift dem om nødvendigt.
- Hvis ingen af lamperne lyser, skal transformatoren kontrolleres og afprøves.

### **ANBRINGELSE ELLER UDSKIFTNING AF PÆRER - HALOGENPÆRER**

- Træk stikket ud af stikkontakten før du skifter pærerne.
- Hvis lamperne lyser, er de varme. Lad lamperne køle af i cirka 5 minutter, før du udskifter dem, for at undgå forbrændinger.
- Træk nu lamperne fra hinanden i omvendt rækkefølge, som beskrevet under monteringen af lamperne eller vha. nedenstående instruktionsfotos.
- Tag ikke fat i halogenpærerne med fingrene, men med en ren klud, da fedtet på huden kan beskadige pærerne.
- Udskift pærerne med pærer med de samme tekniske specifikationer og sæt lamperne sammen igen. Sørg for at alle dele er rene og tørre, før de monteres.
- Nu kan der igen tændes for strømmen.

### **GARANTIBESTEMMELSER**

Vi påtager os herved garantiforpligtelsen for, at dette apparat er fejlfrit og fungerer. Garantiperioden er 3 år, og den begynder på datoen for købet. Vi reparerer alle forstyrrelser, der skyldes materiale- eller fabriktionsfejl. Garantien ydes i form af reparation eller udskiftning af defekte dele efter vores forgodtbefindende. Garantien omfatter ikke beskadigelser af dele, der er udsat for slitage, og forstyrrelser, der er opstået på grund af forkert behandling eller vedligeholdelse. Garantien ydes kun, når kassebonen sendes til den pågældende detailhandel sammen med apparatet.