

INSTRUCTIONS FOR USE, NÁVOD K POUŽITÍ

INSTALLATION RELAYS
INSTALAČNÍ RELÉ

CE EAC

RPI-16-001-X230-S...

RPI-08-002-X230-S...

RPI-08-003-UNI-S...

1

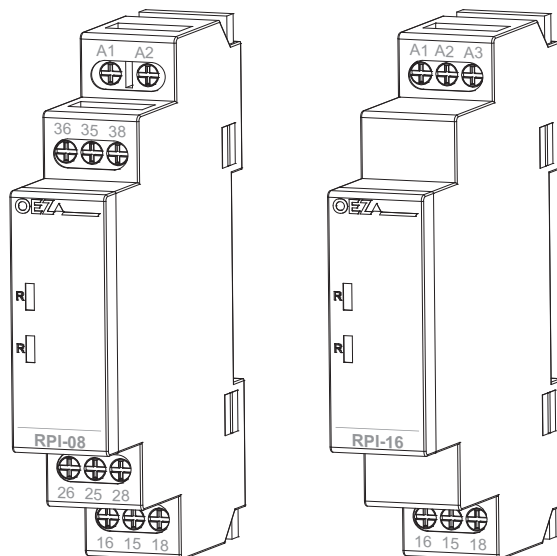

Installation, service and maintenance of the electrical equipment may be carried out by an authorized person only.

Montáž, obsluhu a údržbu smí provádět jen osoba s odpovídající elektrotechnickou kvalifikací.

2

BASIC PARAMETERS ZÁKLADNÍ PARAMETRY

	RPI-16-001-X230	RPI-08-002-X230	RPI-08-003-UNI
U_c/P	AC 24 V / 0,31 VA AC 230 V / 3,24 VA DC 24 V / 0,34 W	AC 24 V / 0,30 VA AC 230 V / 3,45 VA DC 24 V / 0,34 W	AC 24 + 230 V / 1 + 1,15 VA DC 24 + 220 V / 0,82 + 0,92 W
	16 A / 250 V ~ $\mu \cos\phi = 1$	8 A / 250 V ~ $\mu \cos\phi = 1$	
P	AC-1 4 000 VA DC-1 384 W AC-3 1 000 W AC-5a 288 W ($\cos\phi = 0,8$) AC-5b 1 000 W	AC-1 2 000 VA DC-1 192 W AC-3 200 W AC-5a - AC-5b 200 W	
	 max. 2x 1,5 mm ² max. 1x 2,5 mm ²	 max. 2x 1,5 mm ² max. 1x 2,5 mm ²	 7 mm
	- 20 °C ... +55 °C		
	- 40 °C ... +70 °C		

Description

Popis

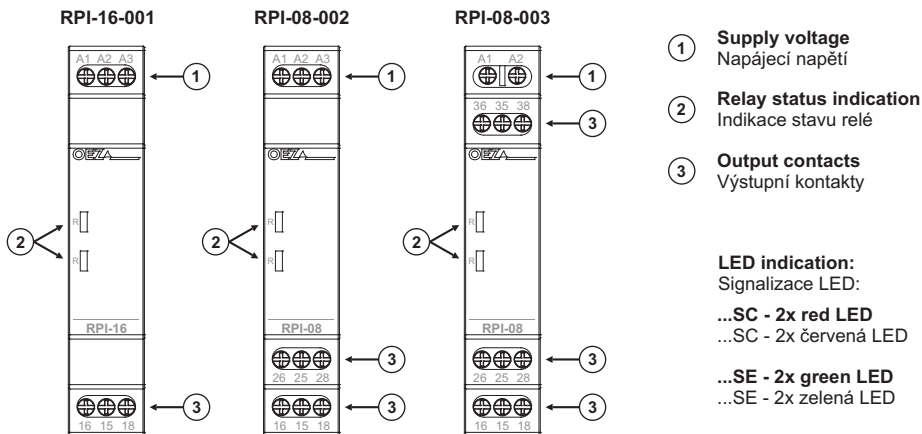

RPI-08-003-UNI

Between contacts 16-15-18 and 26-25-28 there is galvanic isolation, which guarantees safe separation.
Mezi kontakty 16-15-18 a 26-25-28 je galvanické oddělení, které zaručuje bezpečné oddělení.

Between contacts 16-15-18 and 36-35-38 there is galvanic isolation, which guarantees safe separation.
Mezi kontakty 16-15-18 a 36-35-38 je galvanické oddělení, které zaručuje bezpečné oddělení.

Between contacts 26-25-18 and 36-35-38 there is galvanic isolation, which does not guarantee safe separation.
The contacts are solved by means of one internal relay, which does not have the required contact spacing.
Mezi kontakty 26-25-28 a 36-35-38 je galvanické oddělení, které nezaručuje bezpečné oddělení.
Kontakty jsou řešeny pomocí jednoho vnitřního relé, které nemá potřebnou vzdálenost kontaktů.

RPI-16-001, RPI-08-002

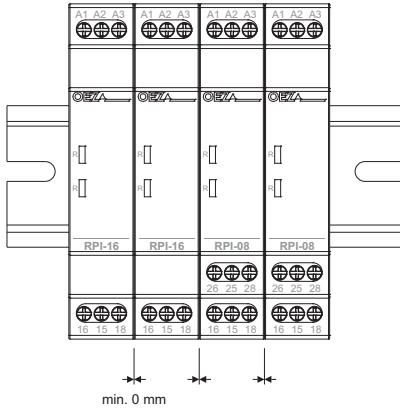

RPI-08-003

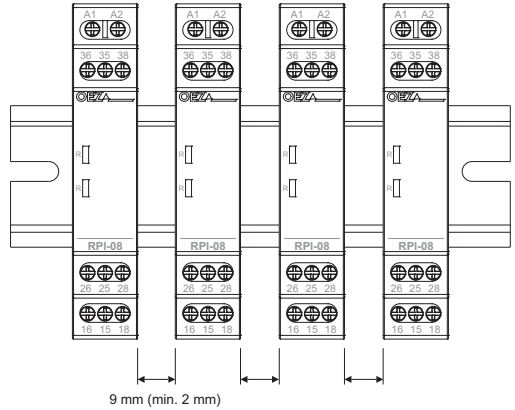

RPI-08-003

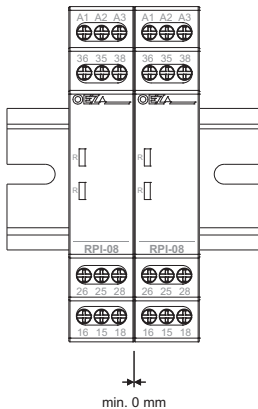

Doba sepnutí
Make time
 $T1 \leq 1 \text{ hod}$ $I_n = 8 \text{ A}$

Teplota okolí
Ambient temperature
 $t_a \leq 25 \text{ °C}$

Střída
Duty cycle
 $DCL \leq 25 \%$

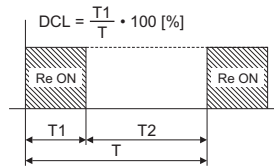

Wiring diagram:
 Schéma zapojení:

RPI-16-001-X230

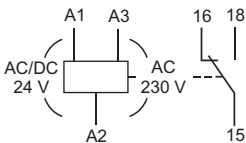

RPI-08-002-X230

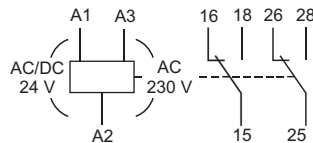

RPI-08-003-UNI

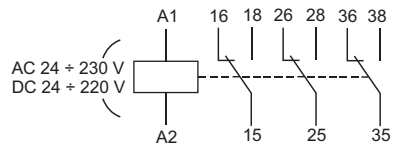

3 Only materials which have low adverse environmental impact and which do not contain dangerous substances as specified in ROHS directive have been used in the product.

Ve výrobku jsou použity materiály s nízkým negativním dopadem na životní prostředí, které neobsahují zakázané nebezpečné látky dle ROHS.

RPI...

Návod k použitiu

SLOVENSKY

Inštaláčné relé - RPI...

1 Montáž, obsluhu a údržbu môže vykonávať iba osoba s odpovedajúcou elektrotechnickou kvalifikáciou.

2 ZÁKLADNÉ PARAMETRE

Popis

Napájacie napätie

Indikácia stavu relé

Výstupné kontakty

Signalizácia LED :

červená LED

zelená LED

Medzi kontaktmi 16-15-18 a 26-25-28 je galvanické oddelenie, ktoré zaručuje bezpečné oddelenie.

Medzi kontaktmi 16-15-18 a 36-35-38 je galvanické oddelenie, ktoré zaručuje bezpečné oddelenie.

Medzi kontaktmi 26-25-28 a 36-35-38 je galvanické oddelenie, ktoré nezaručuje bezpečné oddelenie.

Kontakty sú riešené pomocou jedného vnútorného relé, ktoré nemá potrebnú vzdialenosť kontaktov.

Doba zopnutia

Teplota okolia

Strieda

Schema zapojenia

3 Vo výrobku sú použité materiály s nízkym negatívnym dopadom na životné prostredie, ktoré neobsahujú zakázané látky podľa ROHS.

Реле для проводок - RPI...

- 1** Установку, обслуживание и уход может проводить только лицо с соответствующей электротехнической квалификацией.
- 2** **ОСНОВНЫЕ ПАРАМЕТРЫ**
Описание
Напряжения питания
Индикация состояния реле
Выходные контакты
Светодиодная индикация :
красный светодиод
зеленый светодиод
Между контактами 16-15-18 а 26-25-28 надежная гальваническая развязка, которая обеспечивает надежное отделение.
Между контактами 16-15-18 а 36-35-38 надежная гальваническая развязка, которая обеспечивает надежное отделение.
Между контактами 26-25-28 а 36-35-38 надежная гальваническая развязка, которая не обеспечивает надежное отделение.
Контакты спроектированы с помощью одного внутреннего реле, которое не имеет необходимое расстояние контактов.
Время включения
Температура окружающей среды
Сквозность
Схема подключения
- 3** В изделии применены материалы с малым негативным влиянием на окружающую среду, которые не содержат запрещенные опасные вещества, указанные в директиве ROHS.

Instrukcja obsługi**Przełącznik instalacyjny - RPI...**

- 1** Montaż, obsługę i konserwację wykonywać może wyłącznie odpowiednio wykwalifikowana osoba z branży elektrotechnicznej.
- 2** **PODSTAWOWE PARAMETRY**
Opis
Napięcie zasilania
Wskazanie stanu przełącznika
Styki wyjściowe
Wskazania LED :
czerwona LED
zielona LED
Styki 16-15-18 i 26-25-28 są oddzielone galwanicznie, co zapewnia bezpieczne oddzielenie.
Styki 16-15-18 i 36-35-38 są oddzielone galwanicznie, co zapewnia bezpieczne oddzielenie.
Styki 26-25-28 i 36-35-38 są oddzielone galwanicznie, co zapewnia bezpieczne oddzielenie.
Styki rozwiązane są przy pomocy jednego przełącznika wewnętrznego, który nie ma potrzebnej odległości styków.
Czas włączenia
Temperatura otoczenia
Cykl pracy
Schemat połączenia
- 3** W wyrobie zastosowane zostały materiały z niskim negatywnym oddziaływaniem na środowisko naturalne, które nie zawierają zakazanych niebezpiecznych substancji zgodnie z ROHS.

Installationsrelais - RPI...

- 1** Die Montage, die Bedienung und Instandhaltung kann nur der Arbeiter mit der entsprechenden elektrotechnischen Qualifikation verrichten.
- 2** **HAUPTPARAMETER**
Beschreibung
Speisespannung
Relaiszustandsanzeige
Ausgangskontakte
LED Signalisierung :
rote LED
grüne LED
Die Kontakte 16-15-18 und 26-25-28 sind galvanisch getrennt, was die sichere Trennung gewährleistet.
Die Kontakte 16-15-18 und 36-35-38 sind galvanisch getrennt, was die sichere Trennung gewährleistet.
Die Kontakte 26-25-18 und 36-35-38 sind galvanisch getrennt, was die sichere Trennung nicht gewährleistet.
Die Kontakte werden mittels eines Innenrelais gelöst, das den erforderlichen Kontaktabstand nicht aufweist.
Einschaltzeit
Umgebungstemperatur
Betriebszyklus
Anschlussplan
- 3** Für das Erzeugnis werden Stoffe mit niedrigen negativen Umweltauswirkungen angewandt, die keine verbotenen gefährlichen Stoffe nach ROHS enthalten.

Instrucciones de uso**Relevador de instalación - RPI...**

- 1** El montaje, servicio y mantenimiento puede realizar únicamente la persona con la cualificación electrotécnica correspondiente.
- 2** **PARAMETROS BÁSICOS**
Descripción
Tensión (voltaje) de alimentación
Indicación de la condición del relé
Contactos de salida
Señalización LED :
LED roja
LED verde
Entre los contactos 16-15-18 a 26-25-28 hay un aislamiento galvánico que garantiza un aislamiento seguro.
Entre los contactos 16-15-18 a 36-35-38 hay un aislamiento galvánico que garantiza un aislamiento seguro.
Entre los contactos 26-25-28 a 36-35-38 hay un aislamiento galvánico que garantiza un aislamiento seguro.
Los contactos están solucionados por un relé interno que no tiene la distancia de contactos necesaria.
Tiempo de conexión
Temperatura del ambiente
Ciclo de trabajo
Esquema de conexiones
- 3** En el producto están usados los materiales que tienen incidencia negativa baja al medio ambiente, que no incluyen las materias peligrosas prohibidas según ROHS.